

下記のもの全てが全て梱包されているかをご確認ください。

【梱包内容】

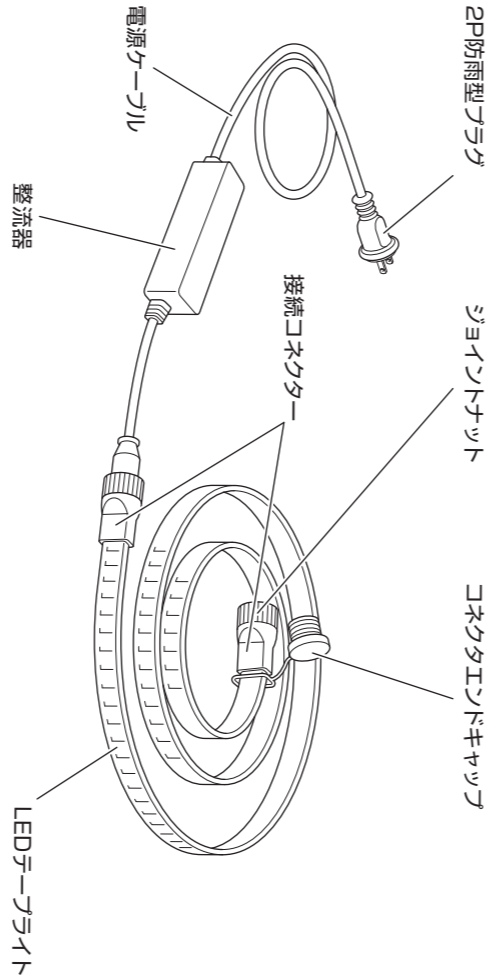
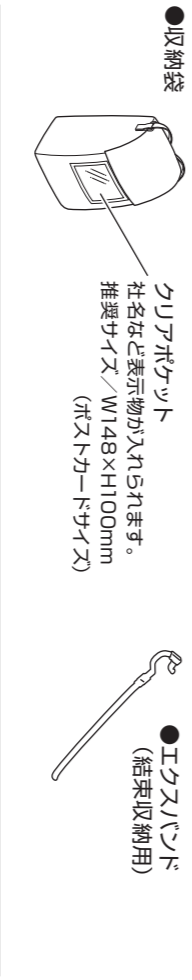

各部分の名称

【オプション品】

テープライトの延長用として ※ライト単体となり電源ケーブルは付属していません。

- 5mタイプ単体
型式 **GLTP-5D** 標準価格 **39,600円**(税込)
[JANコード] 49-30510-35462-0
- 10mタイプ単体
型式 **GLTP-10D** 標準価格 **75,020円**(税込)
[JANコード] 49-30510-35463-7
- 20mタイプ単体
型式 **GLTP-20D** 標準価格 **147,400円**(税込)
[JANコード] 49-30510-35464-4

- 電源ケーブル
型式 **LTP-AC** 標準価格 **4,840円**(税込)
[JANコード] 49-30510-35413-2
- 点滅仕様電源ケーブル
型式 **LTP-ACF** 標準価格 **6,600円**(税込)
[JANコード] 49-30510-35439-2
- 専用補修キット
型式 **LTP-RP** 標準価格 **1,760円**(税込)
[JANコード] 49-30510-35414-9

- マグネットホルダー
型式 **HLD-2M** 標準価格 **1,980円**(税込)
[JANコード] 49-30510-31128-9
- エクスパンド
型式 **DV-3B** 標準価格 **363円**(税込)
[ハタヤJANコード] 49-30510-31674-1 赤 (R) / 31676-5 黄 (Y) / 31677-2 青 (B) / 31675-8 緑 (G)
※セッ時に付属しているエクスパンドの製品色はグレーとなります。

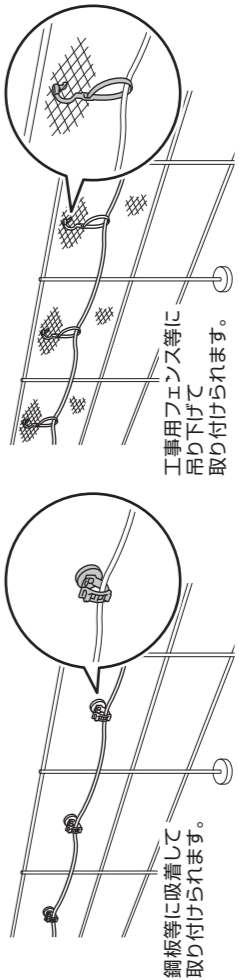

【エクスパンドについて】

収納時はエクスパンドで束ねて収納してください。

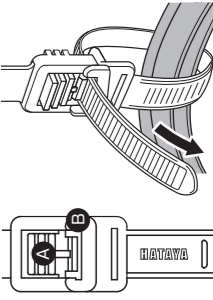

使用方法

固定孔 **B** にベルトを入れ、締め付け、結束します。締め付けの調整や取り外しはストッパー **A** 部を押しに行います。

製品に異常が感じられる場合はお問い合わせください。

発売元 **株式会社ハタヤリミテッド** 製造元 **株式会社 畑屋製作所**
 (顧客サービスデスク) 0120-686-888(通話料無料) ホームページ <https://www.hataya.jp>

- 接続して使用しない場合は、コネクタエンプティキャップをしっかりと締めること。
- 電線を引っ張らない! 踏まない! 重畳物を乗せない!
- 落下したり、ぶついたり、強い衝撃を与えない。
- 本製品の清掃を行う場合は必ず電源を抜くこと。
- 分解・改造しない。
- 使用状況に応じて点検を行ってください。

- 電源電圧はAC100Vの±6%の範囲内の安定した電源を使用すること。
- 周囲温度は5℃~40℃の範囲で使用すること。
- 乳幼児の手の届かない所で使用してください。
- 電源電圧はAC100Vの±6%の範囲内の安定した電源を使用すること。
- 電線を油脂、アルコール、溶剤、薬品等に触れさせない。
- シンナー等揮発性の薬品で本製品を拭かない。
- 本製品は仮設用照明器具です。常設の施設照明用途には使用しない。

⚠️注意

- 発電機を電源として使用する場合は必ず発電機が起動して安定してから本製品のプラグを発電機に接続してください。
- 電線の被覆に傷がついたまま使用しない。
- テープライト同士が直接接触し合うように重ねたり、束ねたりしない。
- 本体に布や紙をかぶせないこと。
- 濡れた手で使用しない。
- 可燃性ガス、燃料の可燃物の使用禁止。
- 電線の被覆に傷がついたまま使用しない。
- 本体に人が乗ったり、物を載せたりしない。
- 点灯中LEDを直視しない。または人に向けていない。

- 本製品の連続点灯は一つの電源ケーブルを最大50mまでとする。
- 鉄粉・切削油・切削屑・溶接火花・油泥等がかかる所で使用しない。
- 本体に人が乗ったり、物を載せたりしない。
- 点灯中LEDを直視しない。または人に向けていない。
- 濡れた手で使用しない。
- 可燃性ガス、燃料の可燃物の使用禁止。
- 電線の被覆に傷がついたまま使用しない。
- テープライト同士が直接接触し合うように重ねたり、束ねたりしない。
- 本体に布や紙をかぶせないこと。
- 濡れた手で使用しない。
- 可燃性ガス、燃料の可燃物の使用禁止。
- 電線の被覆に傷がついたまま使用しない。
- テープライト同士が直接接触し合うように重ねたり、束ねたりしない。
- 本体に人が乗ったり、物を載せたりしない。
- 点灯中LEDを直視しない。または人に向けていない。

⚠️警告

- 本製品は屋外用です。絶対に水の中では使用しない。
- 本製品の連続点灯は一つの電源ケーブルを最大50mまでとする。
- 鉄粉・切削油・切削屑・溶接火花・油泥等がかかる所で使用しない。
- 本体に人が乗ったり、物を載せたりしない。
- 点灯中LEDを直視しない。または人に向けていない。
- 濡れた手で使用しない。
- 可燃性ガス、燃料の可燃物の使用禁止。
- 電線の被覆に傷がついたまま使用しない。
- テープライト同士が直接接触し合うように重ねたり、束ねたりしない。
- 本体に布や紙をかぶせないこと。
- 濡れた手で使用しない。
- 可燃性ガス、燃料の可燃物の使用禁止。
- 電線の被覆に傷がついたまま使用しない。
- テープライト同士が直接接触し合うように重ねたり、束ねたりしない。
- 本体に人が乗ったり、物を載せたりしない。
- 点灯中LEDを直視しない。または人に向けていない。

取扱説明書

この度は、LEDテープライト蓄光仕様(両面発光タイプ)をお買い上げいただき誠にありがとうございました。本製品のご使用には必ず本説明書をお読みいただき正しくお使いください。



発光面長 **5**メートルタイプ

消費電力/55W
定格/AC100V・50/60Hz
LED寿命/30,000時間
質量/0.9kg(テープライトのみ)

10本まで

5mタイプの連続点灯

セット型式 **GLTP-5DS**
単体型式 **GLTP-5D**

発光面長 **10**メートルタイプ

消費電力/110W
定格/AC100V・50/60Hz
LED寿命/30,000時間
質量/1.8kg(テープライトのみ)

5本まで

10mタイプの連続点灯

セット型式 **GLTP-10DS**
単体型式 **GLTP-10D**

発光面長 **20**メートルタイプ

消費電力/220W
定格/AC100V・50/60Hz
LED寿命/30,000時間
質量/3.6kg(テープライトのみ)

2本まで

20mタイプの連続点灯

セット型式 **GLTP-20DS**
単体型式 **GLTP-20D**

【安全上のご注意】

重要 本説明書は製品を安全に正しくお使いいただき、お使いになる人や他の人への危害や財産への損害を未然に防止するために、必ずお守りいただくことを以下の通り表示しております。表示の内容をよくご理解してから本文をお読みください。

⚠️警告

この表示を無視して誤った取扱いをすると、人が死亡または重傷を負う可能性が想定される内容を示しています。

⚠️注意

この表示を無視して誤った取扱いをすると、人が負う可能性が想定される内容、および物的損害のみの発生が想定される内容を示しています。

この記号は、禁止行為であることを示しています。

この記号は、行為を強制したり指示する内容を示しています。

【ご使用方法】

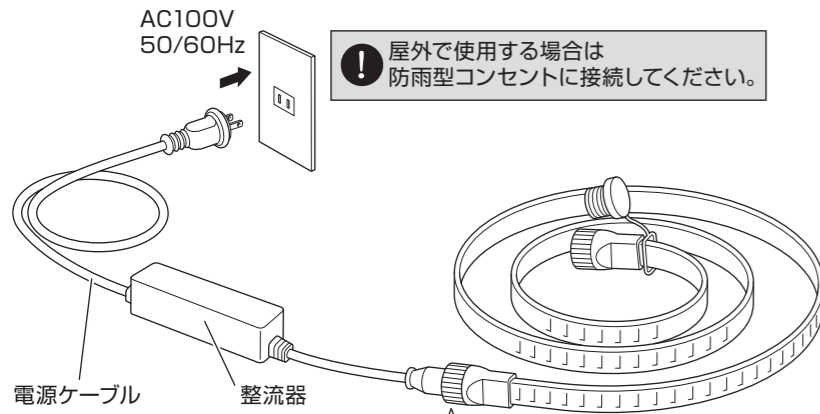

LEDテープライトに電源ケーブルをしっかりと取り付けコンセントにプラグを確実に挿し込んでください。



①切欠部の形状に合わせてはめ込みます。

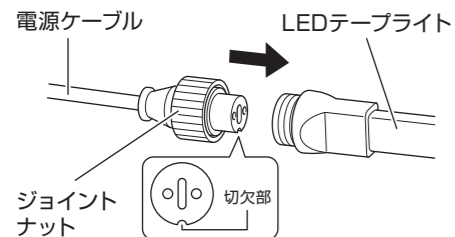

②ジョイントナットを右方向に回して、しっかりと締め付けてください。

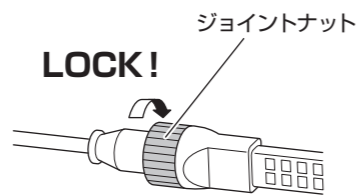

汚れた場合

中性洗剤を浸した柔らかい布をよく絞ってから拭き取ってください。拭き取った後、洗剤が残らないように乾いた布で仕上げてください。

シンナー等揮発性の薬品は使用しない。変質の原因になります。

！ 連結を外す場合はジョイントナットを最後まで回して抜いてください。途中で強引に抜くと破損の原因になります。

単管パイプ等に結束する場合

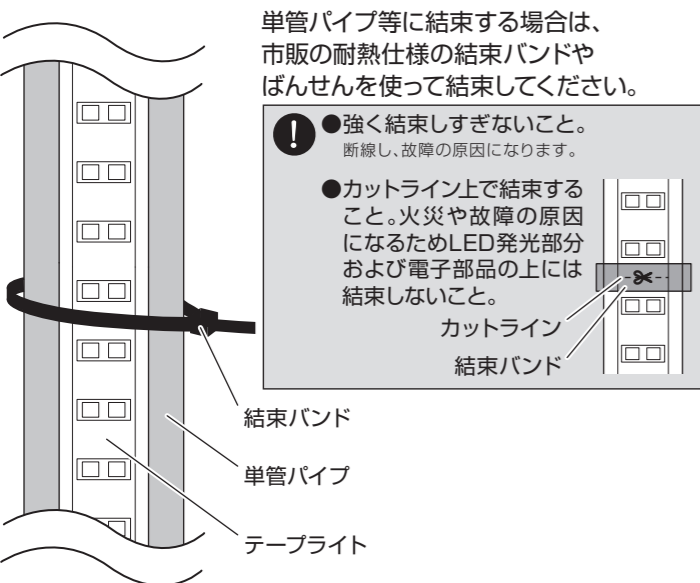

吊り下げて使用する場合

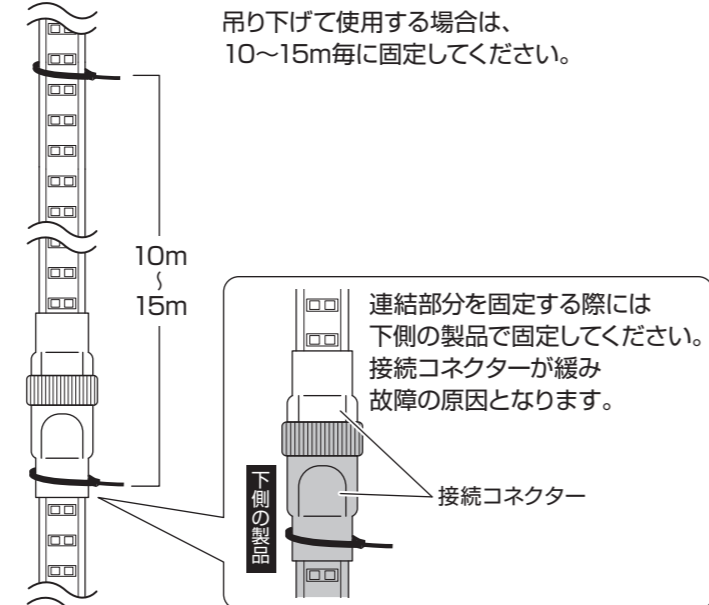

【連結点灯について】

長短を組み合わせて、長さを自在に調整できます。

①切欠部の形状に合わせてはめ込みます。

②ジョイントナットを右方向に回してしっかりと締め付けてください。

連結点灯

最大 **50m** まで

※連結点灯は組み合わせは自由ですが合計50mを超えないよう行ってください。

！ 連結点灯した場合、整流器部が高温になりますので、ご注意ください。

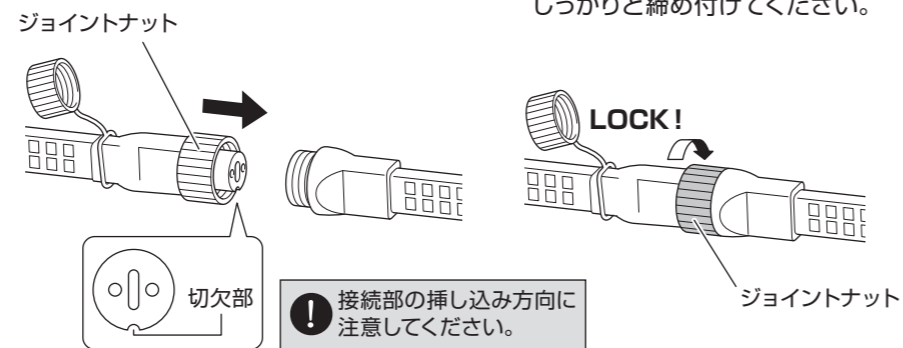

【補修方法について】

故障によりLEDの一部が不点灯の場合、✕マーク(50cm毎)で切断し、専用補修キット(オプション)を使用して補修することができます。

例1 LEDチップの故障

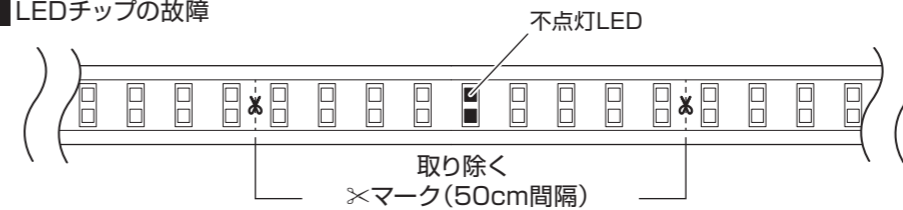

例2 内部電線の断線

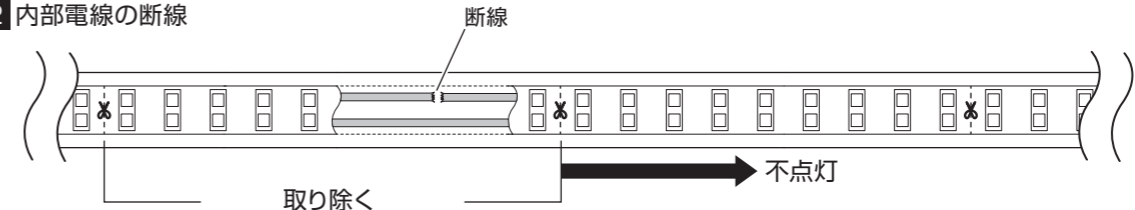

専用補修キット(オプション)

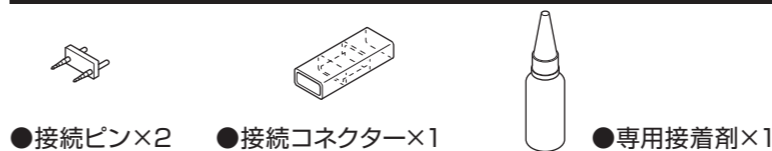

1 テープライトの切断面の電線に接続ピンの先が尖っている方を電線にしっかりと押し込みます。連結する側も同様に接続ピンをしっかりと押し込んでください。

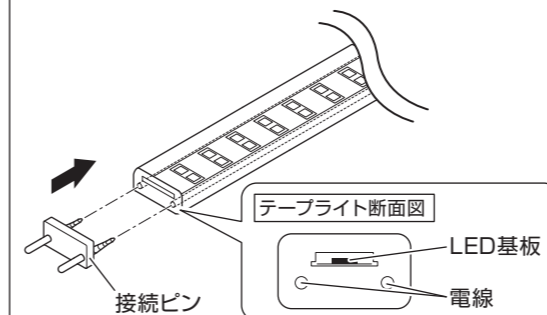

2 テープライトの切断面と接続ピンのすき間を埋めるようにしっかりと専用接着剤を塗ります。

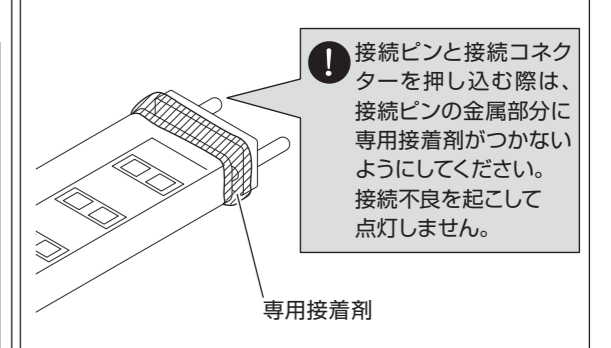

3 テープライトに接続ピンが挿さっている状態で、接続コネクタにしっかりと押し込みます。反対側も同様に押し込んでください。

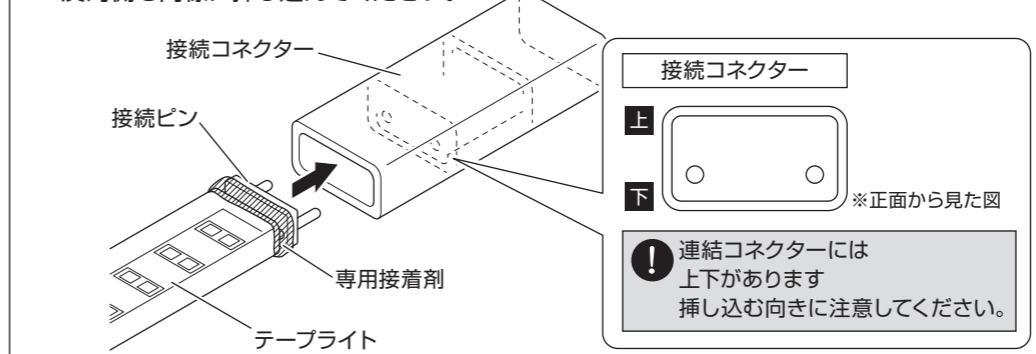

⚠ 注意

連結には方向があります。⊖ ⊕ に注意して連結してください。

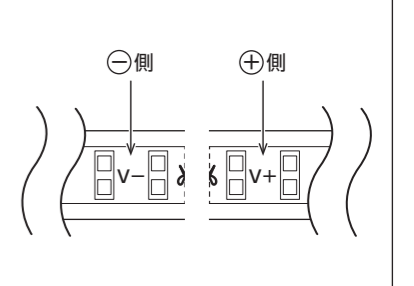

4 接続コネクタの連結部分(2ヶ所)に、すき間ができないようにしっかりと専用接着剤を塗ります。

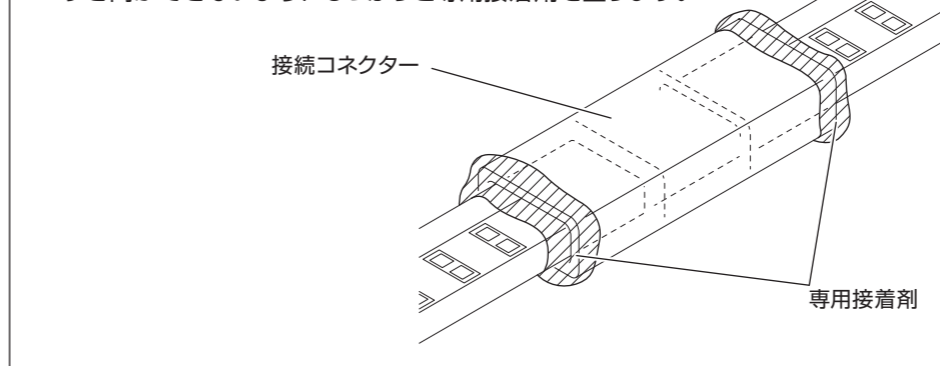

完全硬化時間

4時間以上