

## 照度表

### 150Wメタルハライドライト(MLSD-1型)

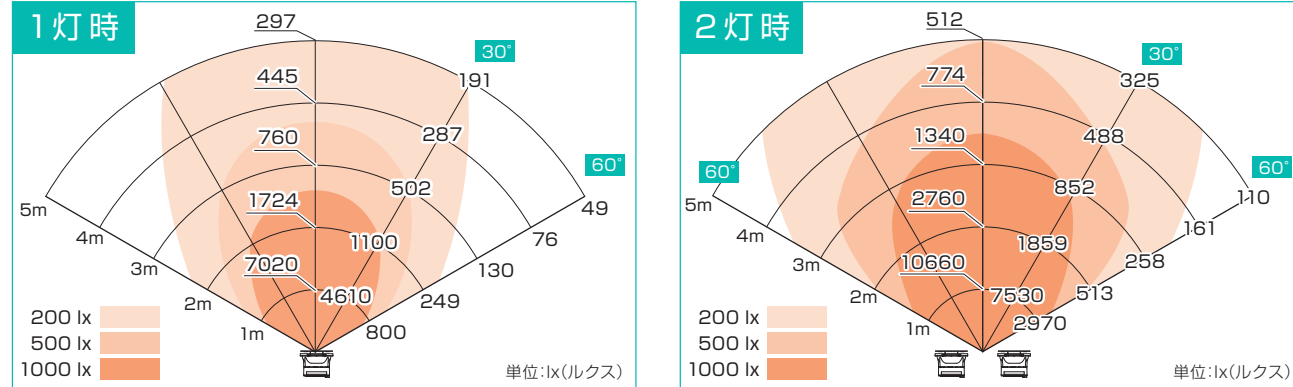

### 300Wボールライト

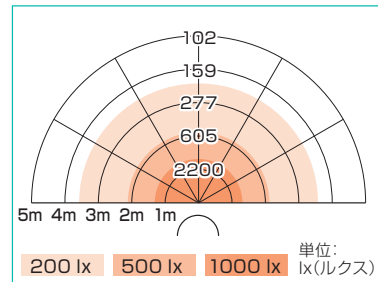

### 60W LED投光器

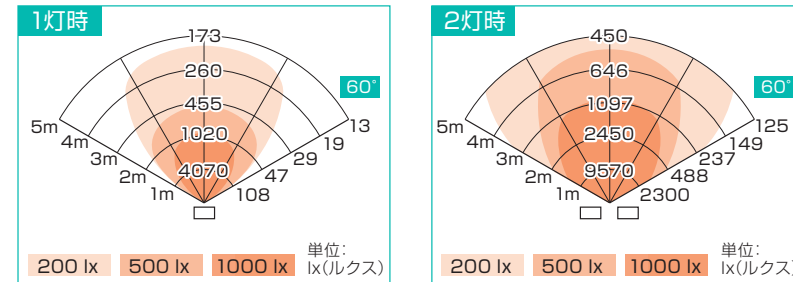

## 寸法図

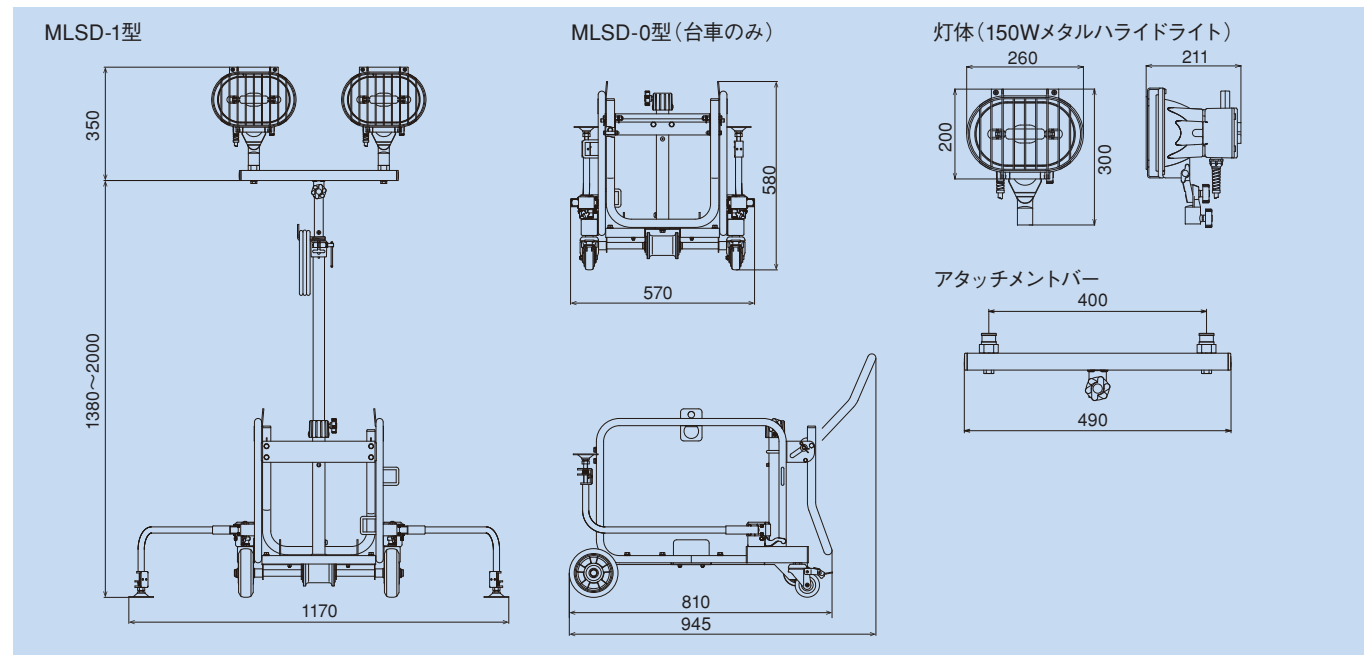

安全に関するご注意

ご使用前に、取り扱い説明書をよくお読みいただいた上で、正しくお取り扱いください。

※仕様は品質向上のため、予告なしに変更する場合があります。※表示価格に消費税は含まれておりません。

## 株式会社ハタヤリミテッド 株式会社 畑屋製作所

ハタヤリミテッド本社/名古屋市中区大須四丁目10番90号 〒460-0011 TEL.(052)261-3821(代)  
 畑屋製作所本社工場/名古屋瑞穂区浮島町12番24号 〒467-0854 TEL.(052)692-7211(代)  
 岐阜工場/岐阜県瑞穂市十八条586番3 〒501-0314 TEL.(058)328-5700(代)  
 ●東京支社 ●仙台支店 ●名古屋支店 ●大阪支店 ●福岡支店  
 ●札幌事務所 ●北関東営業所 ●三条営業所 ●広島営業所 ●岐阜物流センター  
 ■関連会社

ハタヤオーケーエス株式会社 東京都大田区昭和島一丁目1番5号 〒143-0004

松栄興産 株式会社 岐阜県瑞穂市十八条586番3 〒501-0314

顧客サービスデスク フリーダイヤル ☎0120-686-888

ホームページ http://www.hataya.jp

2014.12 DNP 30 242

# 移動用照明台車

軽量・コンパクト設計の発電機搭載用照明台車です

土木・道路工事に

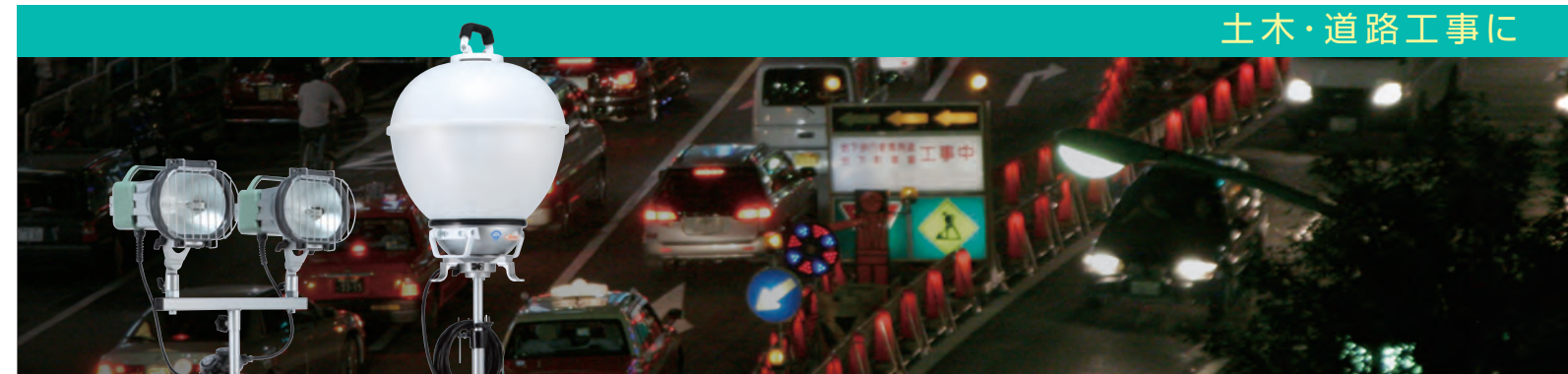

鉄道保線作業に



※発電機は別売りです。  
お手持ちの発電機を  
ご使用ください。

CART WITH LIGHT



# CART

土木・道路工事や鉄道保線作業に最適  
0.9kVA～1.6kVAの発電機が搭載できる移動用照明台車

## 主な特長

- 小型・軽量コンパクト設計
- センターポールは1,380～2,000mmまで伸縮
- 0.9～1.6kVAまでの発電機に対応
- 鉄道レール用滑車付(前後)
- 台車下部は絶縁樹脂コーティング済
- 2段まで段積み可能
- エアーダンパー式センターポール
- 段差もラクラク大型キャスター付
- 発電機固定用押さえプレート& 締付ベルト付

## 仕様

受注生産品

型式 **MLSD-0** 標準価格 **オープン価格**

摘要/移動用照明台車のみ センターポール耐荷重/9.5kg  
質量/27kg 梱包/1台

[JANコード] 49-30510-31166-1

※受注生産品のため多少納期がかかります。

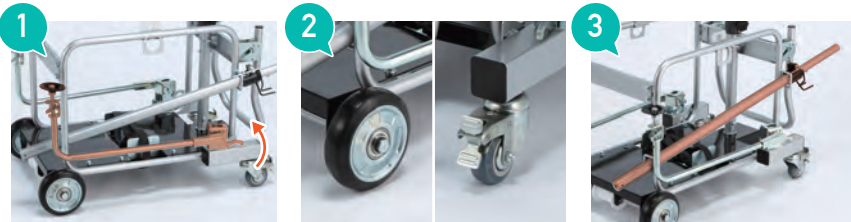

1 ロックを解除すれば、アウトリガーはたたんで収納できます

2 大型キャスターとブレーキ付自在キャスター(後部)

3 センターポールは本体に収納コンパクトに保管できます



鉄道レール用滑車



転倒防止用アウトリガー先端部伸縮アジャスター付



6 エアーダンパー式なので投光器の急激落下を防ぎます

2段まで  
段積み保管可能  
スペースを有効に使えます



## 0.9kVA～1.6kVAまでの 発電機を搭載可能

発電機のサイズに合わせて、押さえプレートの位置を調整できます。乗せた後はベルトで締め付けます。

搭載部寸法/ W235～305×D505mm

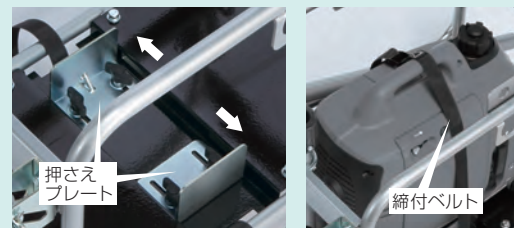

！ 発電機寸法は各メーカーで異なります。お買い求めの前に必ずご使用になる発電機が搭載可能かご確認ください。

# CART WITH LIGHT

150Wメタルハライド照明2灯付セット  
不意の消灯でも約1秒で瞬時に再点灯するので  
作業を止めることはありません



## 仕様

受注生産品

型式 **MLSD-1** 標準価格 **オープン価格**

照明装置/瞬時再点灯型150Wメタルハライドライト×2灯

摘要/2灯取付アタッチメントバー・2mVCT延長コード・灯体収納用ブラケース付  
質量/36kg 梱包/1台

[JANコード] 49-30510-31167-8

※受注生産品のため多少納期がかかります。

全光束  
**14500**  
ルーメン  
×2灯



電線仕様/ソフトケーブルVCT  
0.75mm<sup>2</sup>×3C×0.6m  
照明装置/150Wメタルハライドライト  
定格/100V・50/60Hz  
摘要/電子安定器内蔵(50/60Hz)

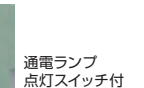

通電ランプ  
点灯スイッチ付

## 付属品



灯体収納ブラケース  
※アタッチメント  
バー同梱



2mVCT  
延長コード  
(防雨型)

## 交換球(別売)



セラミックメタルハライドランプ(瞬時再点灯用)

型式 **MD150CE-W**

12,000円(標準価格)

摘要/150Wメタルハライドランプ

質量/0.025kg

[JANコード] 49-30510-61015-3

※本製品専用の交換球です。

※交換球はお買上げの販売店でお求めください。

●指定外の物や人を絶対に乗せて運ばない。●駐車時はキャスターのストッパーをかけ、さらに輪留めなどを使用すること。●水平な場所で垂直に設置して使用すること。傾斜地には放置しない。●強風時はセンターポールを低くし、照明器具が大きく揺れるような時は使用を中止すること。●鉄道レール上や不安定な場所ではアウトリガーを使用するなど転倒防止の処置を図ること。

その他ハタヤ照明シリーズとも組み合わせられます。※組み合わせ内容、製品詳細についてはお問い合わせください。

全光束 **29000** ルーメン

ファンレス300W樹脂製バルーンタイプ  
ジャンボールライト

型式 **MLA-300KH**  
標準価格 **220,000円**  
[JANコード] 49-30510-61023-8

電線仕様/VCT2.0mm<sup>2</sup>×3C×5m  
照明/150Wメタルハライドライト×2灯  
定格/100V・50/60Hz

+

## 台車(受注生産品)

型式 **MLSD-0**  
標準価格 **オープン価格**

※灯体収納用ブラケース、延長コードは付属しません。



全光束 **5100** ルーメン ×2灯

60W LED投光器

型式 **LEV-605**  
標準価格 **オープン価格**  
[JANコード] 49-30510-31213-2

電線仕様/VCT0.75mm<sup>2</sup>×2C×5m  
照明/60WハイパワーLED  
定格/100V・50/60Hz

+

## 台車(受注生産品)

型式 **MLSD-0**  
標準価格 **オープン価格**

## 専用アタッチメントバー

※写真は灯体を2台使用しています。  
※こちらのセットはお見取りとなります。  
※灯体収納用ブラケース、延長コードは付属しません。



## 主な用途



土木・道路工事



鉄道保線作業 ※設置イメージ

●指定外の物や人を絶対に乗せて運ばない。●駐車時はキャスターのストッパーをかけ、さらに輪留めなどを使用すること。●水平な場所で垂直に設置して使用すること。傾斜地には放置しない。●強風時はセンターポールを低くし、照明器具が大きく揺れるような時は使用を中止すること。●鉄道レール上や不安定な場所ではアウトリガーを使用するなど転倒防止の処置を図ること。