

## 【使用方法】

### ①電線の引き出し

電線を必要な分だけゆっくりと引き出してください。カチカチッと音のするところでストッパーが掛かります。

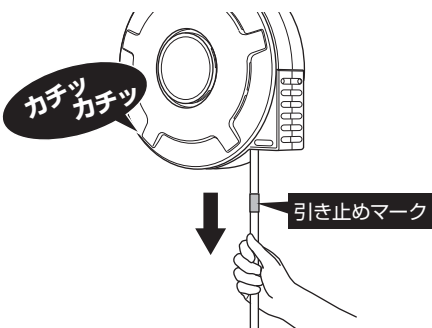

### ②電線の巻き取り

使用後は電線をストッパーの音がしないところまで少し引き出し、軽く手を添えて戻せば自動的に巻き取ります。

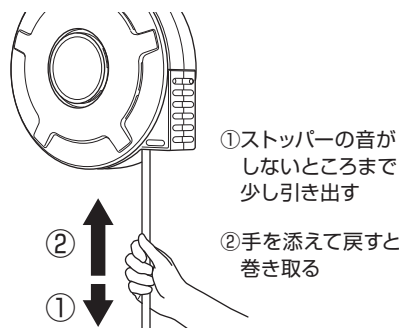

①ストッパーの音がしないところまで少し引き出す

②手を添えて戻すと巻き取る

- 黄色の引き止めマーク以上は引き出さない。
- 電線を勢いよく引き出すとリールの落下や破損の原因になります。
- 電線を最後まで勢いよく引き出すと、リールがロックし巻き取りができなくなります。
- 電線のからまり等に注意してください。

- 必ず電線を持って巻き取りの補助をすること。
- 手放し厳禁はねて危険です。

## 【付属部品】



ハンガー受け固定用ビス×4本



スプリングワッシャー×4個



六角ナット×4個



本体首振り固定用ビス×2個

## 【仕様】

型式	定格電圧 (V)	電線仕様			接地	質量 (kg)
		長さ (m)	種別・太さ (mmf)・心数 (C)	定格電流 (A)		
CDS-PN052M	200	二次側4.5 + 一次側0.6	2PNCT 2.0 × 4	6	●	5.2

●限度電流は15Aまで／一時間以内19Aまでです。

※仕様は品質向上のため、予告なしに変更する場合があります。

製品に異常が感じられる場合はお買い求めの販売店または弊社までご連絡ください。

発売元 株式会社 **ハタヤリミテッド** 製造元 株式会社 **畑屋製作所**

顧客サービスデスク 0120-686-888 (通話料無料)

ホームページ <http://www.hataya.jp>

# HATAYA

保管用

C023③

病院「配膳車」専用型自動巻リール

# CORDMAC<sup>®</sup>M

CDS-PN052M 型

取扱  
説明書

この度は、病院「配膳車」専用型自動巻リールをお買い上げいただき誠にありがとうございました。本製品のご使用には必ず本説明書をお読みいただき正しくお使いください。



病院  
配膳車用

## 【安全上のご注意】

重要

本説明書は製品を安全に正しくお使いいただき、お使いになる人や他の人への危害や財産への損害を未然に防止するために、必ずお守りいただくことを以下の通り表示しております。表示の内容をよくご理解してから本文をお読みください。

⚠警告

この表示を無視して誤った取扱いをすると、人が死亡または重傷を負う可能性が想定される内容を示しています。

⚠注意

この表示を無視して誤った取扱いをすると、人が傷害を負う可能性が想定される内容、および物的損害のみの発生が想定される内容を示しています。











この記号は、禁止行為であることを示しています。



この記号は、行為を強制したり指示する内容を示しています。











## 警告

- 
**本製品は屋内用です。屋外や高温多湿の場所では使用しない。**  
 感電・故障の原因になります。
- 
**周囲温度は-10℃~40℃の範囲で使用すること。**  
 故障の原因になります。
- 
**ハンガーと本体が確実にボルト締めしてあるか確認すること。**  
 落下・けがの原因になります。
- 
**粉塵・砂埃・切削屑・溶接火花等がかかる所及び可燃物の近くで使わない。**  
 故障・引火の原因になります。
- 
**定格を超えて使用しない。**  
 火災・感電の原因になります。
- 
**火気・熱源・可燃物の近くで使用しない。**  
 故障の原因になります。
- 
**電線の被覆にキズがついたまま使わない。**  
 火災・感電の原因になります。
- 
**分解・改造しない。**  
 (本体にはゼンマイが内蔵されているので大変危険です。)  
 けが・故障・事故の原因になります。

電線を巻いたままで使う場合 **6A**まで  
 電線を引き止めマーク  
 (黄色テープ)まで引き出した場合**15A**まで  
 一時間以内**19A**まで

- 電線を巻いたまま6A以上使用すると電線が焼けるおそれがあります。
- 機器組み込み等、通気性の悪い環境では上記定格が著しく減少します。

## 注意

- 
**巻き取り時は電線を必ず持ち収納の補助をすること。絶対に手放さない。**  
 けがの原因になります。
- 
**巻き取り時はガイドローラー部に手を入れない。**  
 (指などが挟まれ大変危険です。)  
 けが・故障の原因になります。
- 
**電線は黄色の引き止めマーク以上無理に引き出さない。**  
 故障・断線の原因になります。
- 
**電線を無理に引っ張らない!踏まない!重量物をのせない!**  
 火災・感電・断線の原因になります。
- 
**通電状態が不安定になった場合使用を速やかに中止して弊社にて点検・修理を受けてください。**  
 火災・感電の原因になります。
- 
**電線を油脂、アルコール、溶剤、薬品等に触れさせない。**  
 外皮が浸食され、感電・故障の原因になります。
- 
**使用中放熱孔は絶対にふさがない。**  
 放熱が妨げられ、火災の原因になります。
- 
**電線の表面に油・塵・埃などを付着させたまま収納しない。**  
 故障の原因になります。
- 
**落としたり、強い衝撃を与えない。**  
 故障の原因になります。
- 
**電線の横引き等ガイドローラーに無理な力を与えない。**  
 故障の原因になります。

安全にご使用いただくため  
 1年に1回定期的なメーカー点検をお勧めします。

## 【各部名称】

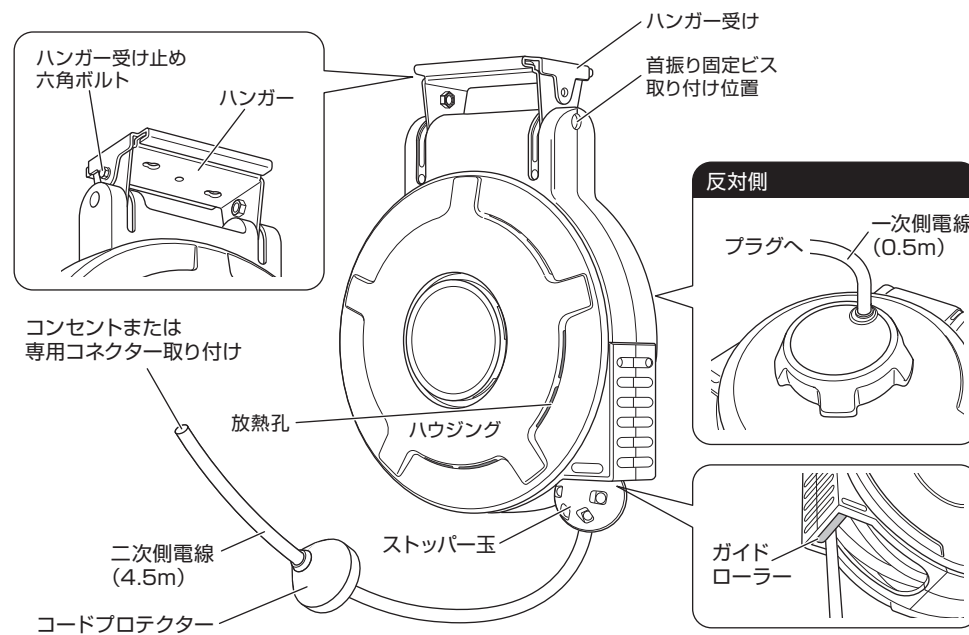

## 【取り付け方法】

**1**

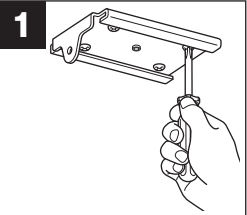

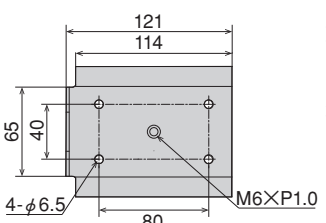

ハンガー受けを天井または柱、壁面などの取り付けたい場所に合わせて取り付け下孔を加工し、付属のビスまたは市販の皿頭ネジなどで確実に固定してください。(ビス4本付属)

**!** 安全の為20kgを保持する取り付け強度が必要です。(取り付けの高さは地上より3m以下のこと。)

**2**

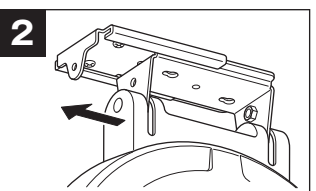

本体のハンガーをハンガー受けにスライドさせて納めます。

**3**

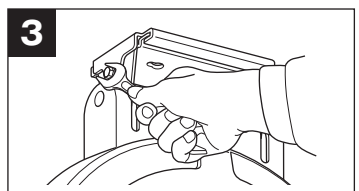

ハンガー受け側面の六角ボルトでハンガー止め孔に締め付けて固定します。

**!**

落下防止の為、六角ボルトは確実に締めてください。(スプリングワッシャを必ず付けること)また、定期的な点検を行い、六角ボルトが緩んでいたら締め直してください。

**4**

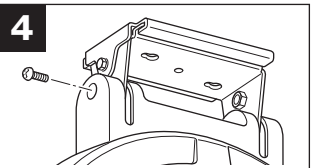

首振りを固定する時は、本体上部側面の首振り固定孔にビスを取り付けてください。(ビス2本付属)

**5**

ストッパー玉の位置調整はビス(2本)を緩めた上、必要な位置に移動させます。位置が決まったら、ビス(2本)を締め付け直してください。

**!**

ストッパー玉の位置調整は必ず内蔵のストッパーを掛けて行ってください。ホースが本体に巻き込まれ、作業に支障をきたします。