

【使用方法】

ホース引き出し時

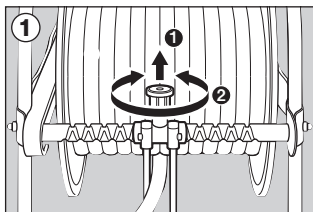

ガイドキャップを上引張りながら①、左右どちらかにひねり②、ガイドを解除状態にしてください。

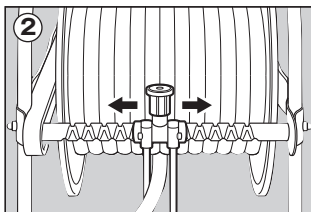

ホースガイドを軽く動かし、ロックが解除されていることを確認し、ホースを引き出してください。



ホースガイドのロックを解除せず引き出すと、ホースがスムーズに引き出せない場合がありますので、必ず解除操作を行ってください。

ホース巻き取り時

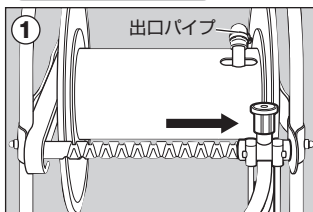

ホースガイドを解除状態にして出口パイプ側に寄せます。

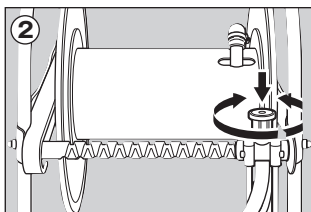

ガイドキャップを軽くひねり、ガイドを解除状態から、ロック状態にします。

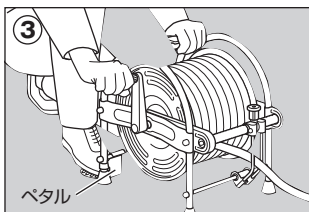

ホースガイドを軽く動かし、移動しないことを確認したら、ペダルをしっかりと踏んで、ホースを巻き取ります。

キレイに巻き取るためのポイント

●巻き始めたい位置の正面にホースガイドを移動させ、ガイドキャップをまわしてロックします。この時ガイドキャップを**右に回すと左に、左に回すと右に**ホースガイドが巻き取り時に移動するので、巻き進めたい方向に合わせて調整してください。

●ホースはできるだけまっすぐに引き出して巻いてください。引き出し方向がまっすぐでないときれいに巻き取ることができません。

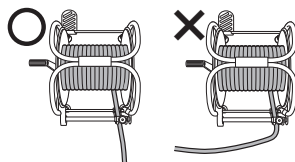

【仕様】

型式	仕様	摘要	質量 (kg)
SSA-0	ホースリール本体のみ	20m巻用ステンレス製ホースリール本体のみ ステンレス製ペダル ノズルコネクター(1個)・ホースバンド(2個)付	4.1
SSA-20P	20m耐圧防藻ホース付 レバーノズル・次側ホース1.5m付	内径φ15×外径φ20耐圧防藻ホース20m レバーノズル・ステンレス製ペダル ノズルコネクター(2個)・ホースバンド(1個)付	7.7

※仕様は品質向上のため、予告なしに変更する場合があります。

製品に異常が感じられる場合はお買い求めの販売店または弊社までご連絡ください。

発売元 **株式会社ハタヤリミテッド** 製造元 **株式会社畑屋製作所**

顧客サービスデスク 0120-686-888(通話料無料) ホームページ <https://www.hataya.jp>

HATAYA

保管用

C038③

【20m巻】ステンレスホースリール

SSA-0型 SSA-20P型

取扱説明書

この度は、ステンレスホースリールをお買い上げいただき誠にありがとうございました。本製品のご使用には必ず本説明書をお読みいただき正しくお使いください。

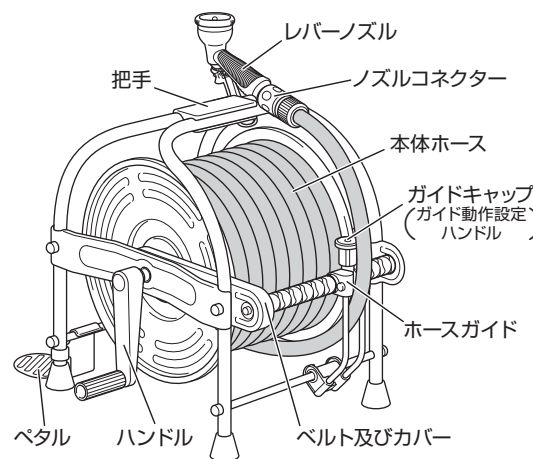

<レバーノズル使用方法>

●調整ネジを回して水の出方の調節が可能です。

●キリ ▶ ストレート ▶ 縦拡散 ▶ 広角 ▶
シャワー(中) ▶ シャワー(外) ▶ 横拡散

●レバーを握りストッパーを倒してロックすればレバーを握り続けずに散水できます。

付属部品

【SSA-20P型】

- ノズルコネクター×2
- レバーノズル×1
- ペダル×1
- ハンドル(ネジ[M6]・スプリングワッシャー付)×1
- ホースバンド×1

【SSA-0型】

- ノズルコネクター×1
- レバーノズル×1
- ペダル×1
- ハンドル(ネジ[M6]・スプリングワッシャー付)×1
- ホースバンド×2

片手でキレイに巻ける

ナラシマキホースガイド付

【安全上のご注意】

重要

本説明書は製品を安全に正しくお使いいただき、お使いになる人や他の人への危害や財産への損害を未然に防止するために、必ずお守りいただくことを以下の通り表示しております。表示の内容をよくご理解してから本文をお読みください。

警告

この表示を無視して誤った取扱いをすると、人が死亡または重傷を負う可能性が想定される内容を示しています。

注意

この表示を無視して誤った取扱いをすると、人が傷害を負う可能性が想定される内容、および物的損害のみの発生が想定される内容を示しています。







この記号は、禁止行為であることを示しています。













この記号は、行為を強制したり指示する内容を示しています。

警告

- 
 本製品は一般水道からの給水・散水専用です。それ以外の用途には使用しない。また水(60℃以下)以外には使用しない。故障の原因になります。
- 
 常用圧力を超えて使わない。0.4MPa(4kgf/cm²)以下 本体破損の原因になります。
- 
 火気・熱源の近くで使わない。破損・水漏れの原因になります。
- 
 飲料及び食品加工等の用途には使用しない。本製品使用のホースは食用ホースではありません。またホース内残留水の変質等により人体に害を及ぼす恐れがあります。
- 
 分解・改造しない。けが・故障の原因になります。

注意

- 
 使用後はホースを巻き取った後、水道蛇口栓で止水を行い、ホース内の水抜きをすること。特に冬期は凍結破損防止のため十分に行うこと。水圧により水漏れ・破損の原因になり、冬期はホース内の残留水が凍結・膨張し、破損の原因になります。

ホース内の水抜き法
 水道元栓を閉め、一次側接続口のノズルコネクターとレバーノズルを外し、ホースをまっすぐ伸ばした状態で巻き取るとホース内の水抜きができます。
- 
 ベルトに衣類、髪を巻き込まないように注意すること。けが・故障の原因になります。
- 
 ベルトとプリーとの間に指または手を入れない。けがの原因になります。
- 
 ホースの破れ・膨れ・傷がついたまま使わない。水漏れの原因になります。
- 
 ホースの水を抜き直射日光を避け、風通しの良い所で保管してください。
- 
 本体を踏み台等の用途にして乗らない。転倒事故・故障の原因になります。
- 
 ホースはゆっくり引き出すこと。勢いよく引き出すとハンドルが高速回転しけがの下人になります。
- 
 各接続部が確実に接続されているか確認して使用すること。また定期的に点検し異常があれば交換・修理をすること。不十分なまま使用するとホースや部品などがはずれ思わぬ事故の原因になります。
- 
 ホースはねじれ・折れた状態で使用しない。またホースを車のタイヤ等で踏みつけたり傷をつけたりしない。故障・水漏れの原因になります。
- 
 長期間ホースをご使用になるとブリード現象(ホースの表面に油分が発生してべとつく現象)が現れますので、ご使用の具合によりホースを交換してください。

【取付部品の取付方法】

●ハンドルの取付方法

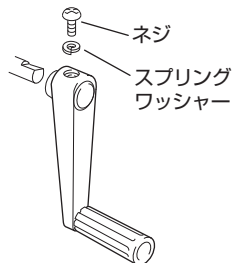

付属のハンドルをネジとスプリングワッシャーを使用して図のように取り付けてください。

【取付部品の取付方法】

●一次側ホースの取付方法

- 1 付属のノズルコネクターのキャップ部を取り外しホースに通します。ホースの先端を爪の内側にまっすぐ差し込みキャップで締め付けます。

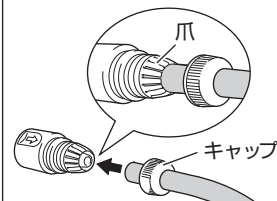

- 2 一次側接続口に差し込み接続します。

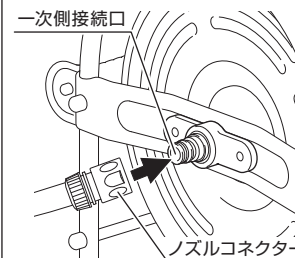

- 3 水道蛇口側は蛇口にホースを差し込み付属のホースバンドでしっかりと締め付けてください。

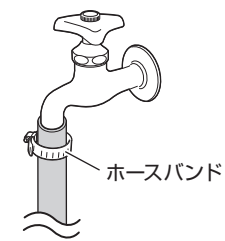

●レバーノズルの取付方法

- 1 ノズルコネクターを1度外し、本体ホースを下方からホースガイドに通してからホース先端にノズルコネクターを取り付けます。

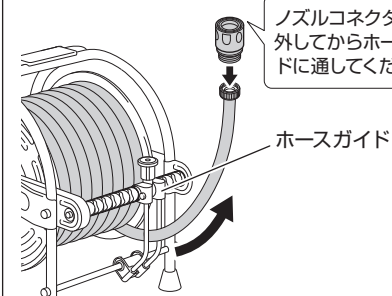

- 2 レバーノズルの取付はワンタッチで行えます。取り外す際は、ノズルコネクターを矢印Aの方向に引くと簡単にレバーノズルが外れます。

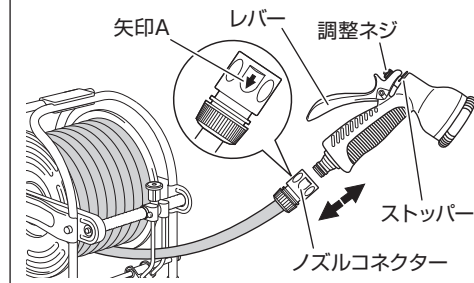

【ホースの取付・交換方法】

■SSA-0型をお買い上げの場合
 図のように出口パイプにホースを差し込み、しっかりと付属のホースバンドで締め付けてください。

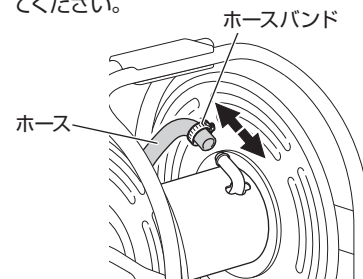

内径φ15×外径φ20のホースが取付可能です。

【老化したOリングの交換方法】

水口キャップの小ネジを取り外し、水口パイプを抜いてから老化したOリングを交換してください。Oリングは別途お求めください。

